

# Пневмоцилиндр из нержавеющей стали

## Серия G5

Ø20~Ø100

- Предназначен для использования в пищевой индустрии, производстве напитков, медикаментов и др.
- Используется смазка, применяемая для машин пищевой промышленности
- Специальное штоковое уплотнение не допускает попадания воды внутрь цилиндра
- Разборная конструкция, возможность замены уплотнений
- Детали пневмоцилиндра выполнены из нержавеющей стали, что обеспечивает коррозионную стойкость в условиях постоянного контакта с водой



### Технические характеристики

Диаметр поршня (мм)	20	25	32	40	50	63	80	100
Среда	Очищенный сжатый воздух без маслораспыления							
Испытательное давление (МПа)	1.5							
Максимальное рабочее давление (МПа)	1.0							
Минимальное рабочее давление (МПа)	0.05							
Температура рабочей и окружающей среды (°C)	-10 ~ +70 (без датчиков положения)							
	-10 ~ +60 (с датчиками положения)							
Демпфирование	Упругий демпфер, Пневматический демпфер							
Скорость поршня (мм/с)	50 ~ 1000						50 ~ 700	

### Длины хода (мм)

Диаметр (мм)	Стандартный ход <sup>1)</sup>	Длинный ход
20	25, 50, 75, 100, 125, 150, 200	от 201 до 350
25	25, 50, 75, 100, 125, 150, 200, 250, 300	от 301 до 400
32		от 301 до 450
40		от 301 до 800
50, 63		от 301 до 1200
80		от 301 до 1400
100		от 301 до 1500

1) Пневмоцилиндры с нестандартным значением хода изготавливаются по запросу.

### Принадлежности

Крепление		Основное	Лапы	Передний фланец	Задний фланец	Проушина
Стандарт	Гайка штока	●	●	●	●	●
Опция	Одиночная вилка штока (со штифтом и стопорным кольцом)	●	●	●	●	●
	Двойная вилка штока (со штифтом и стопорным кольцом)	●	●	●	●	●
	Опора	-	-	-	-	●

### Номер для заказа

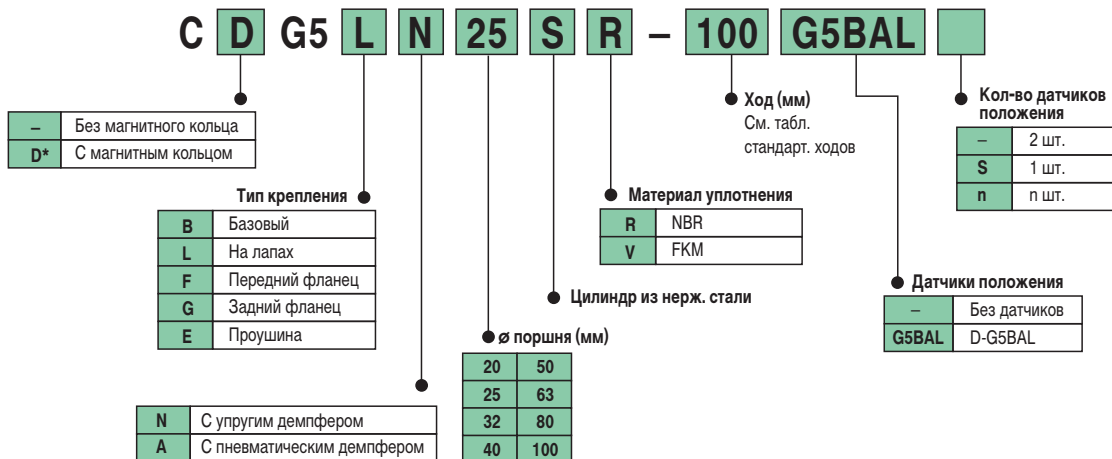

# Пневмоцилиндр из нержавеющей стали

## Серия CG5

### Конструкция

#### С упругим демпфером

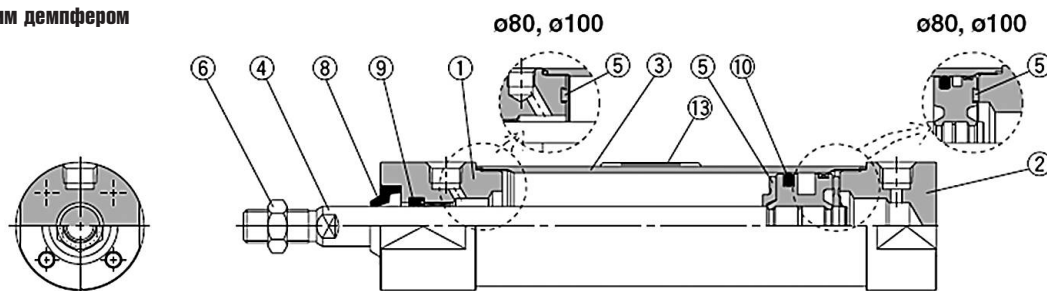

#### С пневматическим демпфером

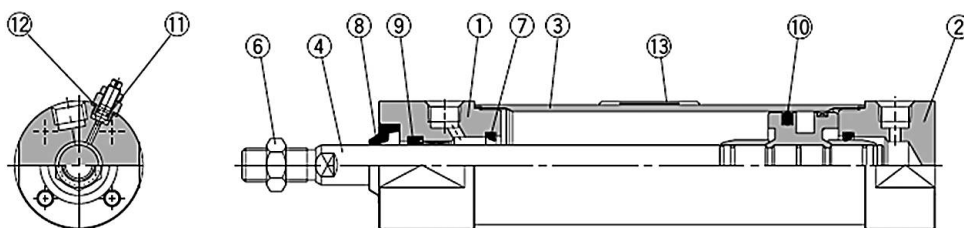

#### Спецификация

Поз.	Название	Материал	
		CG5□□□SR	CG5□□□SV
1	Передняя крышка	Нерж.сталь 304	
2	Задняя крышка	Нерж.сталь 304	
3	Гильза	Нерж.сталь 304	
4	Шток	Нерж.сталь 304	
5	Упругий демпфер	Полиуретан	
6	Гайка	Нерж.сталь 304	
7	Манжета пневматического демпфера	Полиуретан	
8	Водозащитный скребок	NBR	FKM
9	Уплотнение штока	NBR	FKM
10	Уплотнение поршня	NBR	FKM
11	Уплотнение клапана	NBR	FKM
12	Прокладка	NBR	FKM
13	Защита таблички	PET	

#### Ремкомплект

Диаметр (мм)	Упругий демпфер		Пневматический демпфер	
	CG5□□□SR	CG5□□□SV	CG5□□□SR	CG5□□□SV
20	CG5N20SR-PS	CG5N20SV-PS	CG5A20SR-PS	CG5A20SV-PS
25	CG5N25SR-PS	CG5N25SV-PS	CG5A25SR-PS	CG5A25SV-PS
32	CG5N32SR-PS	CG5N32SV-PS	CG5A32SR-PS	CG5A32SV-PS
40	CG5N40SR-PS	CG5N40SV-PS	CG5A40SR-PS	CG5A40SV-PS
50	CG5N50SR-PS	CG5N50SV-PS	CG5A50SR-PS	CG5A50SV-PS
63	CG5N63SR-PS	CG5N63SV-PS	CG5A63SR-PS	CG5A63SV-PS
80	CG5N80SR-PS	CG5N80SV-PS	CG5A80SR-PS	CG5A80SV-PS
100	CG5N100SR-PS	CG5N100SV-PS	CG5A100SR-PS	CG5A100SV-PS
Состав	Поз.9 и 10		Поз.9,10,11 и 12	

Примечание: ремкомплект содержит пакет с 10 г смазки (GR-R-010)

# Пневмоцилиндр из нержавеющей стали Серия CG5

## Размеры

### С упругим демпфером

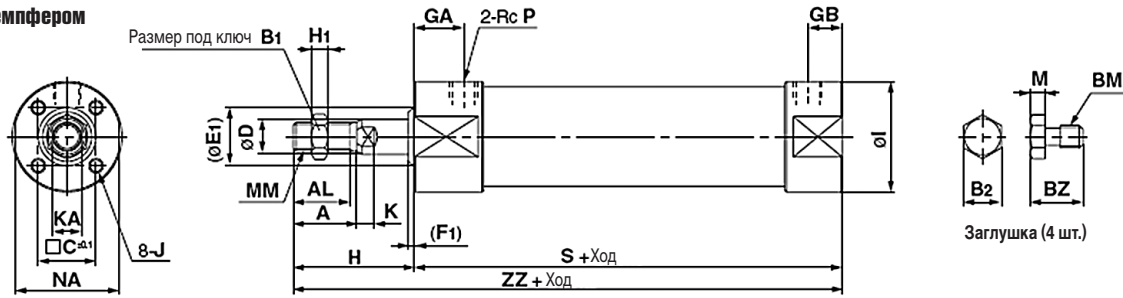

∅ (мм)	Ход (мм)	A	AL	B1	B2	BM	BZ	C	D	E1	F1	GA	GB	H	H1	I	J	K	KA	M
20	До 350	18	15.5	13	7	M4	9	16.5	8	15	3	18	12	35	5	31	M4 глуб.7	5	6	3
25	До 400	22	19.5	17	8	M5	9.5	18.5	10	17	3	18	12	40	6	33	M5 глуб.8	5.5	8	3.5
32	До 450	22	19.5	17	8	M5	9.5	20	12	19	3	18	12	40	6	38	M5 глуб.8	5.5	10	3.5
40	До 800	30	27	19	10	M6	12	26	16	23	3	19	13	50	8	47	M6 глуб.12	6	14	4
50	До 1200	35	32	27	13	M8	15.5	32	20	28	3	21	14	58	11	58	M8 глуб.16	7	18	5.5
63	До 1200	35	32	27	17	M10	19	38	20	28	3	21	14	58	11	72	M10 глуб.16	7	18	7
80	До 1400	40	37	32	17	M10	19	50	25	33	3	28	20	71	13	89	M10 глуб.22	10	22	7
100	До 1500	40	37	41	19	M12	24	60	30	38	3	29	20	71	16	110	M12 глуб.23	10	26	8

∅ (мм)	MM	NA	P	S	ZZ
20	M8	29	1/8	83	118
25	M10x1.25	29	1/8	83	123
32	M10x1.25	35.5	1/8	85	125
40	M14x1.5	44	1/8	93	143
50	M18x1.5	55	1/4	109	167
63	M18x1.5	69	1/4	109	167
80	M22x1.5	80	3/8	130	201
100	M26x1.5	100	1/2	131	202

### С пневматическим демпфером

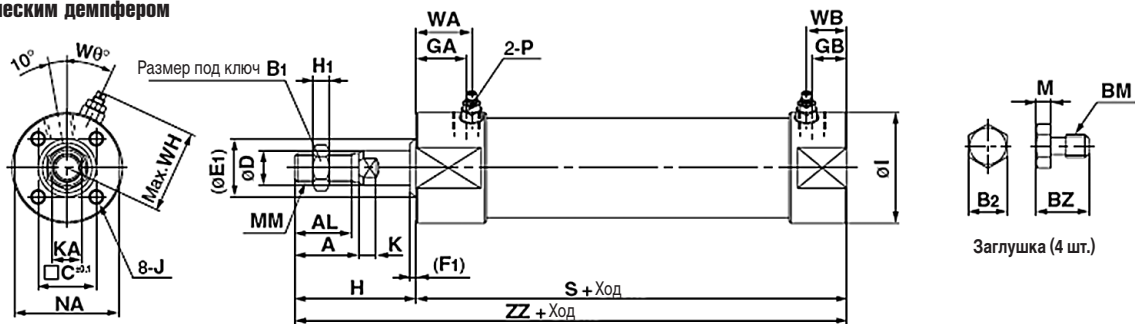

∅ (мм)	Ход (мм)	A	AL	B1	B2	BM	BZ	C	D	E1	F1	GA	GB	H	H1	I	J	K	KA
20	До 350	18	15.5	13	7	M4	9	16.5	8	15	3	18	12	35	5	31	M4 глуб.7	5	6
25	До 400	22	19.5	17	8	M5	9.5	18.5	10	17	3	18	12	40	6	33	M5 глуб.8	5.5	8
32	До 450	22	19.5	17	8	M5	9.5	20	12	19	3	18	12	40	6	38	M5 глуб.8	5.5	10
40	До 800	30	27	19	10	M6	12	26	16	23	3	19	13	50	8	47	M6 глуб.12	6	14
50	До 1200	35	32	27	13	M8	15.5	32	20	28	3	21	14	58	11	58	M8x1.25 глуб.16	7	18
63	До 1200	35	32	27	17	M10	19	38	20	28	3	21	14	58	11	72	M10 глуб.16	7	18
80	До 1400	40	37	32	17	M10	19	50	25	33	3	28	20	71	13	89	M10 глуб.22	10	22
100	До 1500	40	37	41	19	M12	24	60	30	38	3	29	20	71	16	110	M12 глуб.23	10	26

∅ (мм)	M	MM	NA	P	S	WA	WB	WH	WΘ	ZZ
20	3	M8	29	M5	83	22	16	23	30°	118
25	3.5	M10x1.25	29	M5	83	22	16	25	30°	123
32	3.5	M10x1.25	35.5	Rc 1/8	85	22	16	28.5	25°	125
40	4	M14x1.5	44	Rc 1/8	93	22	16	33	20°	143
50	5.5	M18x1.5	55	Rc 1/4	109	25	18	40.5	20°	167
63	7	M18x1.5	69	Rc 1/4	109	25	18	47.5	20°	167
80	7	M22x1.5	80	Rc 3/8	130	30	22	60.5	20°	201
100	8	M26x1.5	100	Rc 1/2	131	31	22	71	20°	202

# Пневмоцилиндр из нержавеющей стали С65

## Датчики положения

### Электронный датчик положения D-G5BAL

- Двухцветная индикация
- Защита от проникновения воды и СОЖ (степень защиты IP67)
- Кабель типа Grommet
- Монтаж на хомуте

#### Технические характеристики

Номер для заказа	D-G5BAL	
Кол-во выводов	2	
Область применения	Реле, ПЛК	
Нагрузка, В пост. тока	24 (10 ~ 28)	
Ток в нагрузке, мА	5 ~ 40	
Внутреннее падение напряжения, В	Не более 4	
Ток покоя	Не более 0.8 мА при 24 В пост.	
Индикация	рабочего состояния	Красный светодиод
	оптимальная позиция переключения	Зеленый светодиод
Масса, г	68	
Кабель	Длина 3 м, изоляция – маслостойкий винил, $\varnothing 4$ мм, сечение 0.3 мм <sup>2</sup> , 2 жилы (коричневая, синяя)	

- Время срабатывания – не более 1 мс
- Устойчивость к ударным нагрузкам – 1000 м/с<sup>2</sup>
- Электр. прочность изоляции – 1000 VAC в течение 1 мин. (между проводом и корпусом)
- Сопротивление изоляции – не менее 50 МОм при 500 VDC
- Рабочая температура – от -10 до +60 °C
- Степень защиты IP67 (стандарт IEC529), водонепроницаемость JIS C 0920, маслостойкость

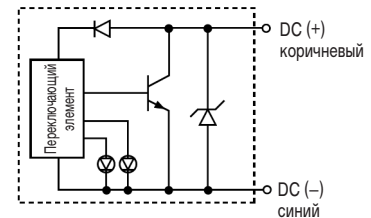

#### Двухцветная индикация

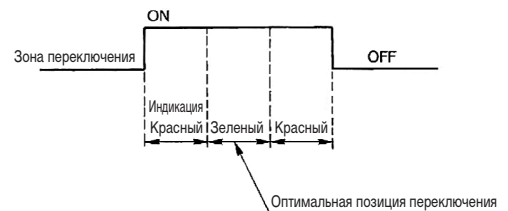

### Размеры

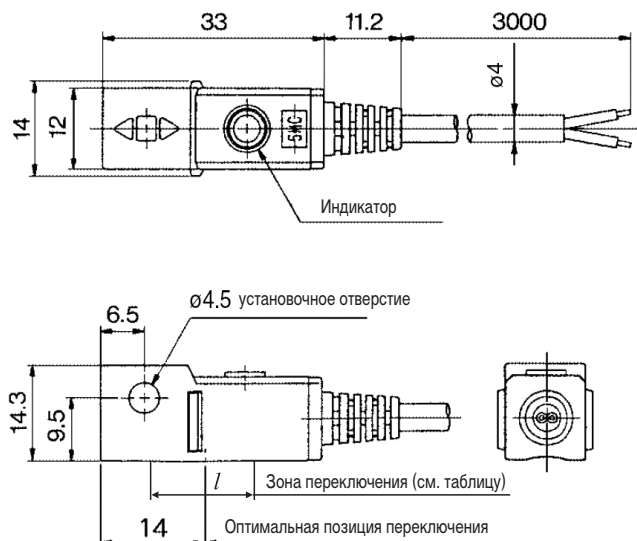

#### Зона переключения

Диаметр поршня, мм	20	25	32	40	50	63	80	100
Зона переключений <i>l</i> , мм	5	5	5,5	6	7	7,5	7,5	8

# Пневмоцилиндр из нержавеющей стали С65

## Датчики положения

### Указания по монтажу

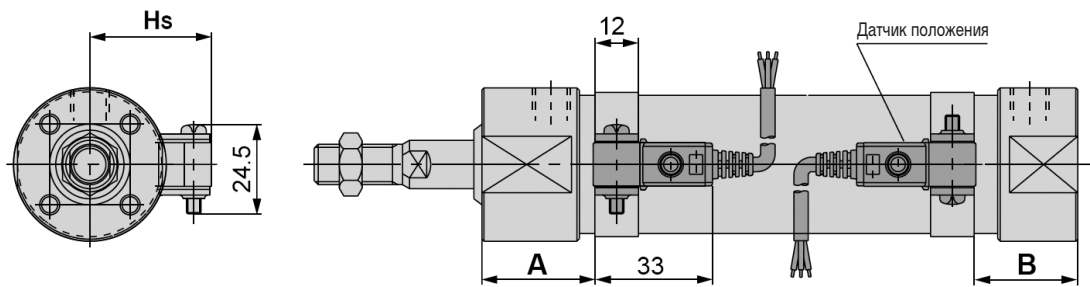

### Минимальная длина хода при использовании датчиков положения

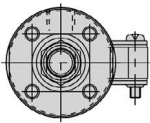
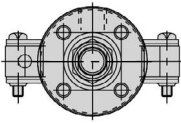
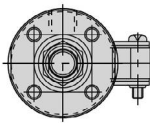
Тип крепления	B, L, F, G, E		
Кол-во датчиков	1 датчик (у передней крышки)	2 датчика (с разных сторон цилиндра)	2 датчика (на одной стороне цилиндра)
			
Минимальная длина хода, мм	10	15	75

### Монтажное положение датчиков

∅ поршня, мм	A	B	Hs
20	31,5	24	26
25	31,5	24	28,5
32	32,5	25	33
40	37	28	36,5
50	45,5	36	42
63	45,5	36	48,5
80	56	46	57,5
100	57	46	68

### Хомуты для крепления датчиков на гильзе цилиндра

∅ поршня, мм	Номер для заказа
20	NBA-088S
25	NBA-106S
32	BGS1-032S
40	BAF-04S
50	BAF-05S
63	BAF-06S
80	BAF-08S
100	BAF-10S

\* Винты (нерж. сталь) в комплекте